

GSM modulární dveřní zvonky

modely řady SE300/R/RW/W



GSM zvonek je zařízení, které při zmačknutí tlačítka (např. domovního zvonku) vytočí přednastavená telefonní čísla a umožní hovor s osobou u dveří. Také je možné na dálku z mobilu vytvořit impuls pro otevření elektrického dveřního zámku nebo vrat.

Náš systém je unikátní v tom, že si uživatel může libovolně přidávat počet tlačítek a to až do celkového počtu 40. Každému tlačítku lze přiřadit standardně 4 telefonní čísla. Navíc další GSM zvonek je vybaven RFID čtečkou, která umožňuje přístup do objektu pouhým načtením RFID karty nebo přívěsku. Všechny modely obsahují 2x přepínací relé, které mohou otevírat nejen vstupní bránu, ale i například garážová vrata. Navíc, každé relé lze ovládat odděleně, nebo obě najednou. Je zde rovněž možnost spínat jednotlivá relé pouhým prozvoněním, tedy zdarma. Pokud vypnete telefon po prvním prozvonění, sepne relé 1. Pokud vypnete telefon hned na začátku druhého prozvonění, sepne relé č.2. Pokud vypnete telefon hned na začátku třetího prozvonění, sepnou obě relé najednou. Dále je zde možnost připojit dalších 4 relé přes rozšiřující

konektor. Navíc jednotlivá tabla lze řadit vedle sebe či pod sebe, jak ukazují přiřazené obrázky na našich web stránkách. Naše GSM zvonky jsou umístěny v luxusním kovovém rámu s černým pozadím a bílými tlačítky. Lze je použít buď na hlubinnou montáž (tj. zabudování do zdi), nebo povrchovou montáž. Velmi jednoduchá a rychlá montáž.

Výhoda oproti telefonnímu vrátnému je, že GSM zvonek nepotřebuje žádný přípojovací kabel. Funguje stejně jako mobilní telefon, po zazvonění umožní komunikaci s návštěvou. Prakticky tak můžete návštěvě otevřít dveře z kteréhokoli místa na světě.

Možnosti GSM zvonku však můžete využít i Vy sami. Pokud například přijíždíte autem k bráně, kde je takový GSM panel nainstalován, pak si pouhým prozvoněním GSM panelu sami zdarma otevřete bránu.

Ideální použití GSM panelu je pro vzdálené objekty, odlehlé brány, rodinné domy, panelové domy, hotely, penziony, nebo všude tam, kde je problematické či nevýhodné táhnout kabeláž s vodiči. V případě, že narazíte na nějaké potencionální problémy při zapojení, rady, jak je řešit naleznete na konci tohoto manuálu s názvem Řešení problémů!

Věnujte prosím zvýšenou pozornost kapitole Montáž zvonku na straně 5!

Co tedy umí naše GSM zvonky/tabla:

- . nastavit až 4 telefonní čísla na každé tlačítko
- . po stisknutí tlačítka se ozve krátký zvukový signál
- . délka hovoru 59 vteřin
- . je možno volat i z mobilního telefonu na GSM zvonek a hovořit tak s osobou stojící před ním. Jsou zde 2 možnosti (lze si vybrat podle typu firmwaru) a to:
 - a) po zavolání se sepne hovor do 2 vteřin
 - b) po zavolání sepne hovor po 4 zazvoněních (lze tudíž tuto funkci využívat jak pro sepnutí relé (viz výše) tak i pro zpětný hovor (volání z mobilu nebo pevné linky na GSM zvonek)
- . vymazat jednotlivá telefonní čísla
- . vymazat telefonní čísla podle telefonního čísla nebo jeho pozice
- . kdykoli si vyžádat seznam telefonních čísel pod daným tlačítkem
- . použití RFID karet k sepnutí relé č.1
- . aktivace či deaktivace jakéhokoli tlačítka (vhodné pro deaktivaci tlačítka), (aby majitelé GSM zvonků nebyli rušení během víkendu, pokud si to nepřejí)
- . použití DTMF (číslic na telefonu) k zapnutí relé (pro otevření brány, garáže atd.)
- . zapnutí relé pouhým prozvoněním (podle počtu zvonění můžete spínat první, druhé nebo obě relé najednou)

- . prodloužení doby sepnutí relé
- . konferenční hovor
- . informační SMS
- . změnit PIN kód pro jednotlivá tlačítka. Jinými slovy, každé tlačítko může mít svůj vlastní PIN kód.
- . podsvícená tlačítka
- . přehrání aktualizované nového firmwaru
- . Android aplikace
- a další

Zapojení GSM zvonku

Obrázek č. 1

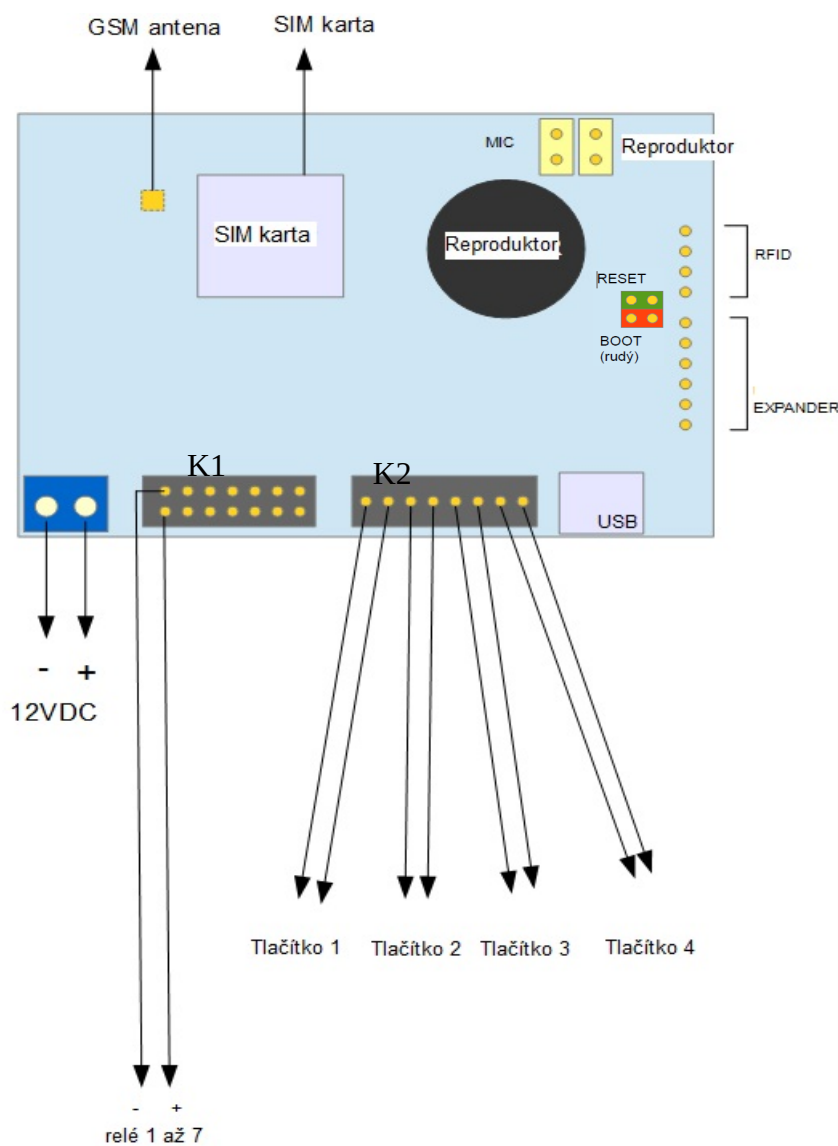

Zapojení GSM zvonku

Zapojení je skutečně velmi jednoduché. Nejdříve vytáhněte nahoru pružný plast (stačí jej povytáhnout směrem vzhůru). Poté připojte 12 V na vstupy označené jako 12VDC. Je možno připojit i 24V, ale pak je nutno použít relé na 24V, jelikož standardní jsou relé na 12V.

Z výroby jsou připojené relé č.1 a 2 na konektoru K1. Je však možno připojit až dalších 4 relé. U konektoru označeném jako relé1 až 7 lze ušetřit i vodiče tak, že spodní řada je zem, takže stačí pouhých 8 vodičů k zapojení 7 relé.

Z výroby je připojeno 1 tlačítko. Lze připojit další tlačítka na piny u konektoru K2 pomocí plochého vodiče, který je již z výroby připraven. Velmi jednoduchým způsobem lze umístit mikrospínače do GSM zvonku, včetně samotného tlačítka do horního panelu. K mikrospínači se pak pouze připojí dvojice z plochého kabelu příslušná k danému tlačítku. Reprodaktor je přilepený na čelním panelu.

Vnitřní zapojení GSM zvonku

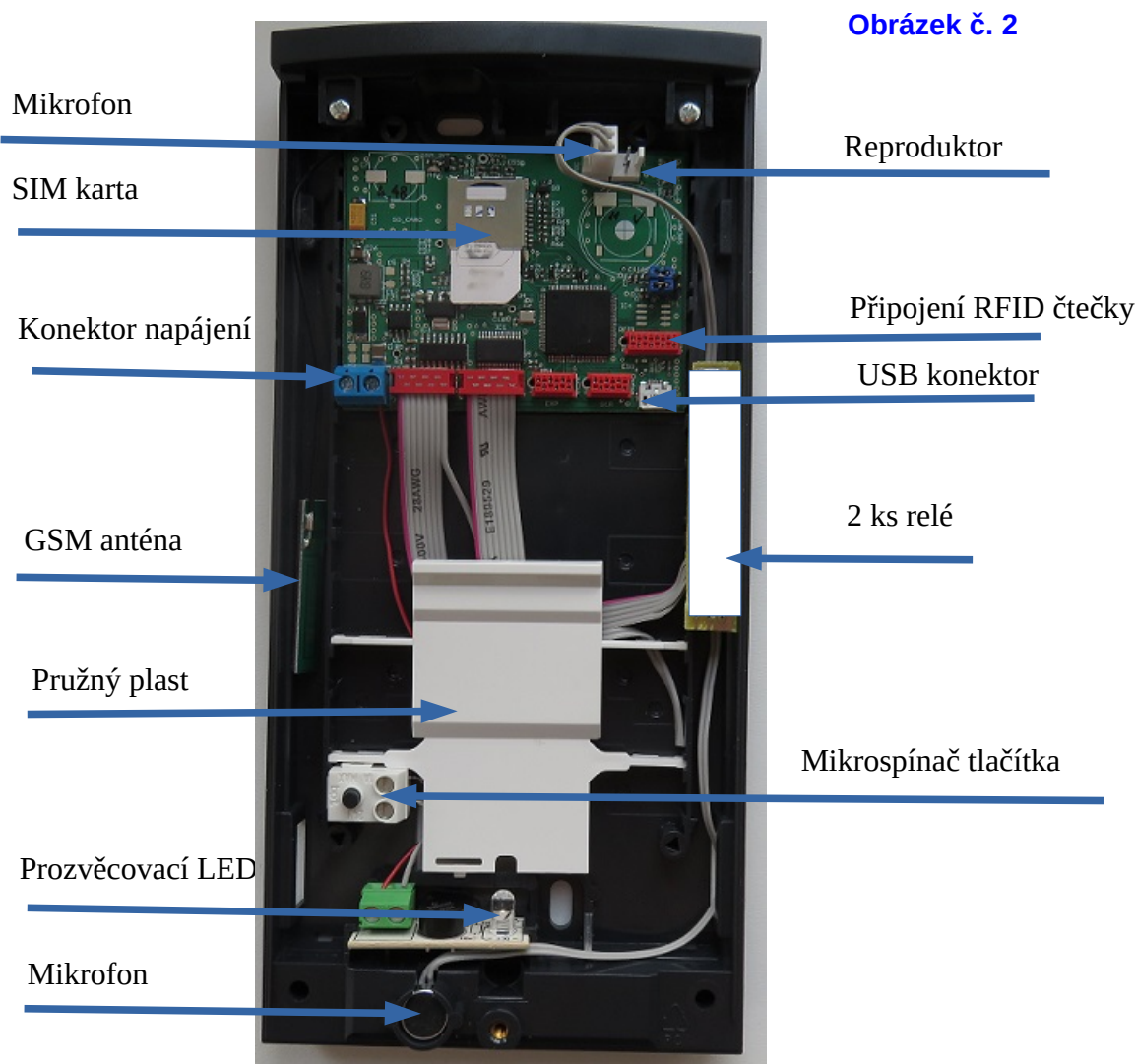

Tlačítka jsou číslována tak, že tlačítko číslo 1 je vždy to nejnižší, tj. Hned nad mikrofonem a LED

diodou. Nad ním je tlačítko číslo 2, pak 3 atd.

Zařízení je vybaveno USB konektorem pro přehrání případného aktualizovaného firmwaru.

Relé jsou zasunuté, takže je stačí vytáhnout a připojit vodiče a opět zasunout zpět. Nebo rovnou

připojit vodiče k zámku (zámkům).

Instalace SIM karty

SIM kartu zasuňte do držáku SIM karty. Tato SIM karta musí být bez PINu. Je rovněž nutno smazat všechny SMS a telefonní čísla a vypnout hlasovou schránku. Na začátku probíhá automatická kontrola všech nastavení a parametrů mikroprocesorem. Jakmile je tato kontrola dokončena, rozsvítí se LED pod tlačítkem (tlačítky) a ozve se krátký zvukový signál. Po stisknutí tlačítka a jeho uvolnění započne LED blikat a započne vytáčení prvního čísla. Pokud se nedovolá na první číslo, automaticky volá na další telefonní číslo atd. Maximální doba hovoru je omezená na na 59 vteřin.

Montáž zvonku

GSM zvonek se montuje ve svislé poloze s tím, že vzadu má průchozí otvor pro přivedení napájení a vodičů pro ovládání relé. Dále obsahuje dva montážní otvory pro vlastní uchycení na zeď (omítku). Doporučujeme již nainstalovaný GSM zvonek perfektně utěsnit v oblasti montážního otvoru, nebo i silikonem, pryskyřici či tmelem kolem pro zamezení stékání vody za zadní stěnu GSM zvonku. **POZOR! Utěšňujeme pouze horní část a oba boky. Nikdy ne dolní část!! Je nutno zajistit skrz dolní část cirkulaci vzduchu a tím i zabránění srážení vlhkosti.**

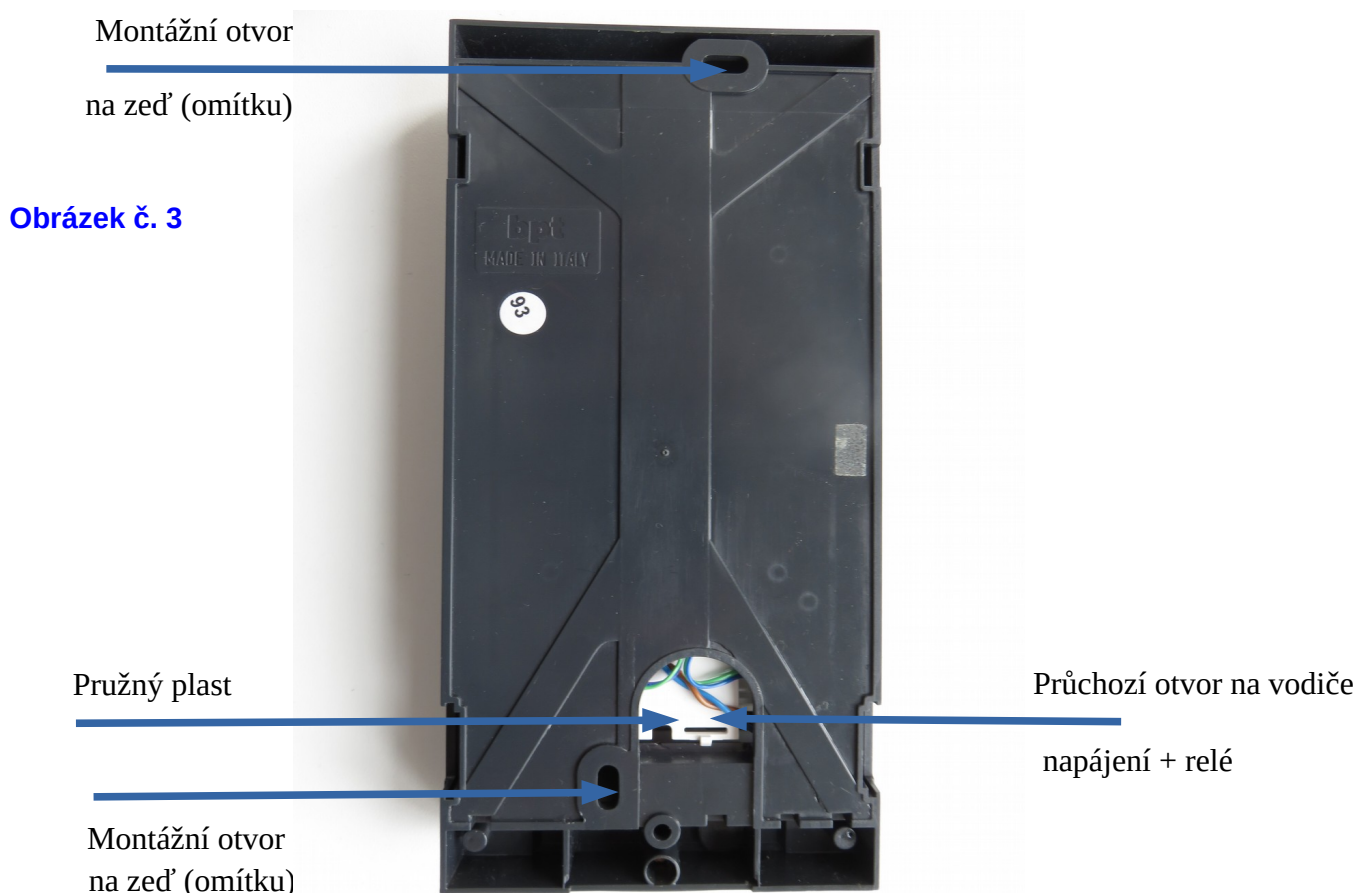

Nejdříve se nainstalují vodiče, které se poté přikryjí pružným plastem, jak je vidět na obrázku č. 2,

Programování GSM zvonku

Celý systém se programuje pomocí SMS příkazů. Po přijetí SMS u SIM karty v GSM zvonku a jejího zpracování je odeslána potvrzující SMS zpět na mobilní telefon. Může se stát, že někdy „zamrznou“ SMS, stačí však vypnout a zapnout napájecí napětí a vše funguje OK. Doporučujeme dodržovat min. 10 vteřinové pauzy mezi SMS příkazy. Lze přidávat více příkazů do jedné SMS.

1) NOVÉ TEL. ČÍSLO DO SEZNAMU (MAX. 4)

Příkazová SMS: `**pinYYYY*uu*nn*XXXXXXXXXXXX*`

kde X jsou číslo telefonu s mezinárodní předvolbou be znamenka „+“

Y jsou 4 číslice pin kódu (z výroby nastavené na 0000)

uu jsou číslice určující pořadové číslo tlačítka, resp. Uživatele, vždy ve dvoumístném tvaru a to 01, 02, 03 atd..

příklad: `**pin0000*01*nn*420776852159*`

číslo 420776852159 bude zapsáno na první volnou pozici pro dané tlačítko (01). Zařízení pošle SMS se seznamem čísel přiřazených danému tlačítku.

2a) ZMAZÁNÍ TEL. ČÍSLA SE SEZNAMU

Příkazová SMS: `**pinYYYY*uu*en*XXXXXXXXXXXX*`

kde X jsou číslo telefonu s mezinárodní předvolbou be znamenka „+“

Y jsou 4 číslice pin kódu (z výroby nastavené na 0000)

uu jsou číslice určující pořadové číslo tlačítka, resp. Uživatele, vždy ve dvoumístném tvaru a to 01, 02, 03 atd..

příklad: `**pin0000*01*en*420776852159*`

číslo 420776852159 bude vymazáno pro dané tlačítko (01). Zařízení pošle SMS se seznamem čísel přiřazených danému tlačítku.

2b) ZMAZÁNÍ TEL. ČÍSLA SE SEZNAMU

Příkazová SMS: `**pinYYYY*uu*ep*X*`

zmazání je možné pouze pomocí hlavního čísla skupiny pro dané tlačítko (1. číslo ze čtyř)

uu jsou číslice určující pořadové číslo tlačítka, resp. Uživatele, vždy ve dvoumístném tvaru a to 01, 02, 03 atd..

kde X jsou čísla pozice telefonu (rozsah 1-4).

příklad: `**pin0000*01*ep*2*`

bude vymazáno telefonní číslo na druhé pozici tlačítka č. 1. Zařízení pošle SMS se seznamem čísel přiřazených danému tlačítku.

3) VYŽÁDÁNÍ TEL. ČÍSLA SE SEZNAMU

Příkazová SMS: `**pinYYYY*uu*ln*`

uu jsou číslice určující pořadové číslo tlačítka, resp. Uživatele, vždy ve dvoumístném tvaru a to 01, 02, 03 atd..

pomocí pin kódu:

příklad: `**pin0000*03*ln*`

bude zaslána SMS se seznamem telefonních čísel pro třetí tlačítko.

4) BLOKOVÁNÍ (DEAKTIVACE) TLAČÍTKA

Příkazová SMS: `**pinYYYY*uu###`

příklad: `**pin0000*03###`

deaktivace 3-tího tlačítka pomocí pin codu „0000“. Tlačítko číslo tři tedy nebude funkční.

Obdržíte SMS s textem **Nastavení: aktivace 0**

5) AKTIVACE TLAČÍTKA

Příkazová SMS: `**pinYYYY*uu***`

příklad: `**pin0000*03***`

aktivace třetího tlačítka pomocí pin codu „0000“. Po této aktivaci bude třetí tlačítko opět funkční.

Obdržíte SMS s textem **Nastavení: aktivace 1**

6) Informační SMS o stavu zařízení

Příkazová SMS: `**pinYYYY*uu*info*`

Prodloužení, nebo zkrácení doby prozvonění pro danou skupinu (tlačítko). Max. 30 sec.

Zadáme hodnotu 0 až 10. každý bod představuje prodloužení o 3 sec.

příklad: `**pin0000*02*info*`

a obdržíte SMS s textem **Systém je aktivní bez nedostatku**

7) Změna PIN kódu:

Příkazová SMS: **pinYYYY*uu*pc*NNNN*

YYYY – tovární kód (0000)

uu jsou číslice určující pořadové číslo tlačítka, resp. Uživatele

NNNN – nový kód

Změní tovární PIN kód na jiný.

příklad: **pin0000*01*pc*1234

Nový PIN tedy bude 1234

POZOR! Vždy si pečlivě zapište nový PIN, jinak zařízení nebude fungovat! Je zde však i možnost vrátit vše do továrního nastavení (viz řešení problémů)

8) Spínání relé během hovoru

Pokud během probíhajícího hovoru stisknete 1, sepne relé č. 1. Pokud stisknete 2, sepne relé č. 2. Pokud stisknete 3, sepne relé 3 atd. Doba sepnutí relé je nastavena na 5 vteřin.

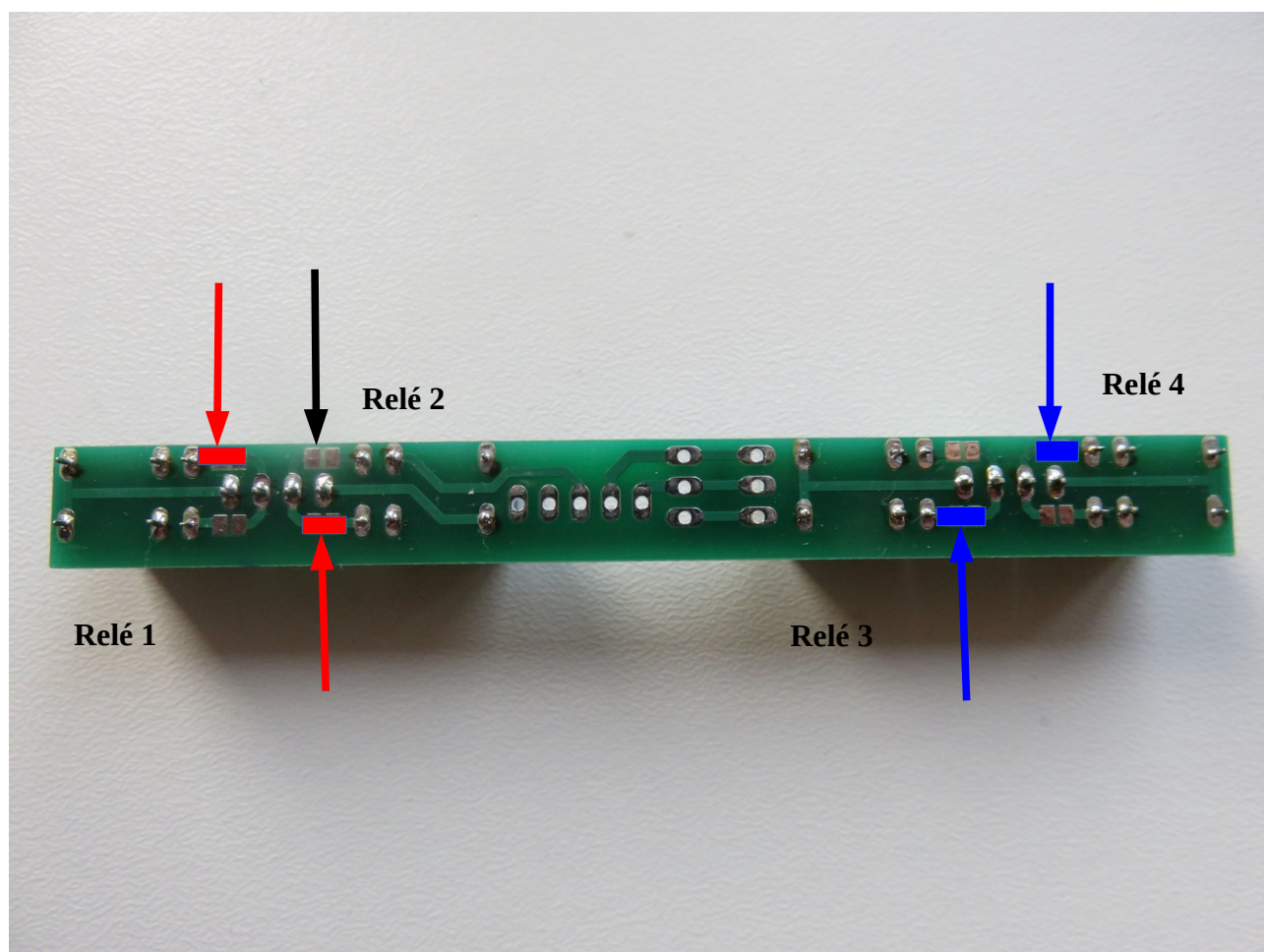

Relé lze zapojit několika způsoby a to pomocí spojení dvou pájecích plošek označených černou

šipkou. Spojené plošky (cínem, drátkem) v barvě červené znamená, že relé při funkci sepne.

Barva modrá znamená, že relé při funkci rozepne. Lze i kombinovat a to tak, že lze například místo černé šípky tyto plošky spojit, čímž bude 1 relé spínat 2 relé rozpínat. Z výroby jsou vždy v modu sepnutí, tak že při činnosti sepnou. **Pro spínání elektromagnetického zámku používejte nízkoodběrové typy s max. odběrem 300mA!**

9) Sepnutí relé prozvoněním

Pokud zavěsíte po prvním prozvonění, sepne relé č. 1., chcete-li sepnout relé 2, vypněte zvonění v **hned na začátku** druhého prozvánění. Pro zapnutí obou relé vypněte vyzvánění v průběhu třetího nebo po třetím vyzvánění. Nastavená doba sepnutí je stejná pro obě relé. Aby tato funkce fungovala je vždy nutné, aby v GSM zvonku bylo uloženo tel. číslo, které tento GSM zvonek prozvoňuje.

10) Nastavení doby sepnutí relé:

Příkazová SMS: ****pinYYYY*uu*trele*PP***

YYYY – tovární kód (0000)

PP – hodnota 0-9 (tato hodnota se vždy zvětší o 3 vteřiny, tedy pokud zadáte číslici 0, relé bude sepnuto po dobu 3 vteřin). Při hodnotě 1 bude doba sepnutí 6 vteřin a například při hodnotě 4 bude doba sepnutí 15 vteřin. Toto nastavení platí po dobu sepnutí relé při prozvonění i při ovládání přes telefon prostřednictvím DTMF..

příklad: ****pin0000*01*trele*1***

Po prozvonění bude relé sepnuto(sepnuta) na 6 vteřin. Nastavená doba sepnutí je stejná pro obě relé. Funguje při prozvonění.

Pro ovládání relé prostřednictvím telefonu v době hovoru je doba sepnutí relé 5 vteřin.

11) Nastavení hlasitosti reproduktoru

Příkazová SMS: ****pinYYYY*uu*vol*Y***

YYYY – tovární kód (0000)

uu jsou číslice určující pořadové číslo tlačítka, resp. Uživatele

Y – hodnota 0-9 (Od 0 - 9 nastavení hlasitosti, 0 = 10% a 9 = 100%). Následující příklad nastaví tlačítko 1 na hlasitost 60%.

příklad: ****pin0000*01*vol*5***

Toto nastavení zajistí hlasitost 60%, jenž generuje velmi příjemný a srozumitelný hovor. **Proto jej doporučujeme nastavit jako optimální.**

12) Nastavení citlivosti mikrofonu

Příkazová SMS: **pinYYYY*uu*mic*Y

YYYY – tovární kód (0000)

uu jsou číslice určující pořadové číslo tlačítka, resp. Uživatele

Y – hodnota 0-9 (Od 0 - 9 nastavení hlasitosti, 0 = 10% a 9 = 100%). Následující příklad nastaví tlačítko 1 na hlasitost 60%.

příklad: **pin0000*01*mic*7

Toto nastavení zajistí hlasitost 60%, jenž generuje velmi příjemný a srozumitelný hovor. **Proto jej doporučujeme nastavit jako optimální.**

13) Nastavení prozvánění na klasický zvonek nebo mobilní telefon

Je možno zvolit i funkci prozvánění na klasický zvonek, nebo si nastavit kombinaci obou možností.

K této vlastnosti je nutno v objednávce uvést, že požadujete tuto funkci, což je realizováno nikoli 2 relé, ale 4 relé, takže je nutno koupit variantu se čtyřmi relé. **K prozvánění klasického zvonku je nutno tento zapojit na relé 4.**

Příkazová SMS: **pinYYYY*uu*dm*z

YYYY – tovární kód (0000)

uu jsou číslice určující pořadové číslo tlačítka, resp. Uživatele

Z – hodnota 0-3. kde tyto hodnoty znamenají následující:

0 = volá okamžitě na mobil

1 = sepne relé 4 na 2 sek a čeká 8 sec a poté volá na mobil. Pokud je aktivováno volání (**), pak proběhne normální hovor. Pokud není aktivován, pak pouze zvoní 10 sec a pak vypne

2 = 1 = sepne relé 4 na 2 sek a čeká 8 sec a a pak zase sepne na 2 sec a čeká 8 sec poté volá na mobil. Pokud je aktivováno volání (**), pak proběhne normální hovor. Pokud není aktivován, pak pouze zvoní 10 sec a pak vypne

3 = sepne relé 4 na 2 sek a čeká 8 sec a a pak zase sepne na 2 sec a čeká 8 sec, pak zase sepne na 2 sec a čeká 8 sec poté volá na mobil. Pokud je aktivováno volání (**), pak proběhne normální hovor. Pokud není aktivován, pak pouze zvoní 10 sec a pak vypne

příklad: **pin0000*01*dm*1

Reaguje přesně dle bodu s hodnotou 1

14) Nastavení doby prozvánění

Příkazová SMS: ****pinYYYY*uu*tr*F***

YYYY – tovární kód (0000)

uu jsou číslice určující pořadové číslo tlačítka, resp. Uživatele

F – hodnota 0-9 (kde 0 = doba prozvánění je 15 vteřin, 1 = 18 vteřin, atd. Jednoduše každá další hodnota zvýšená o 1 znamená prodloužení doby prozvánění o 3 vteřiny)

příklad: ****pin0000*01*tr*2**

Toto nastavení zajistí prozvánění na 21 vteřin.

15) Nahrání RFID karty

Příkazová SMS: ****pinYYYY*uu*ntag*x**

YYYY – tovární kód (0000)

uu jsou číslice určující pořadové číslo tlačítka, resp. Uživatele

x – počet karet, které chcete nahrát (naprogramovat)

příklad: ****pin0000*01*ntag*5**

Z tohoto příkazu plyne, že můžete najednou nahrát 5 RFID karet nebo přívěšků

Po odeslání této příkazové SMS počkejte na zvukový signál (pípnutí), který se opakuje každé 3 vteřiny, což znamená, že systém je připraven k nahrávání RFID karet nebo přívěsku. Jakmile je karta nebo přívěsek nahrána, ozvou se tři krátká pípnutí. Poté se znovu opakuje předchozí signál (co 3 vteřiny) a můžete přiložit další RFID kartu nebo přívěsek. Po ukončení bude odeslána SMS s kódy jednotlivých RFID karet nebo přívěšků. Jedná se o karty typu 13,56MHz Mifare Classic nebo Ultralight.

Poté dojde k odeslání seznamu RFID karet pod daným tlačítkem. Poté stačí jen přiložit RFID kartu k GSM zvonku a dojde k sepnutí relé č. 1. U každého tlačítka je možno nahrát 6 karet. Je však možno nahrát i více karet speciálním postupem. Celkový počet nahraných karet je 250. Pokud již dané tlačítko neobsahuje potřebný počet volných míst pro karty nebo přívěsky (např. obsahuje už jen jednu volnou pozici), po zadání volných pozic se ozvou 4-pípnutí s postupným klesáním tonu a odešle se info SMS o kódech pro dané tlačítko.

16) Vymazání RFID karty

Příkazová SMS: ****pinYYYY*uu*etag*x***

YYYY – tovární kód (0000)

uu jsou číslice určující pořadové číslo tlačítka, resp. Uživatele

x – číslo pozice karty, která má být smazána

příklad: ****pin0000*01*etag*1***

Bude smazána karta na pozici číslo 1 u tlačítka 1.

17) Další způsob vymazání RFID karty

Příkazová SMS: ****pinYYYY*uu*etag*q***

YYYY – tovární kód (0000)

uu jsou číslice určující pořadové číslo tlačítka, resp. Uživatele

q – číslo pozice karty, která má být smazána

příklad: ****pin0000*01*etag*4***

Bude smazána karta na pozici číslo 4 u tlačítka 1.

18) Informační SMS o seznamu RFID karet

Příkazová SMS: ****pinYYYY*uu*itag***

YYYY – tovární kód (0000)

uu jsou číslice určující pořadové číslo tlačítka, resp. Uživatele

x – číslo pozice karty, která má být smazána

příklad: ****pin0000*01*itag***

Bude odeslána SMS se seznamem karet uložených pod tlačítkem 1.

Sepnutí relé při použití RFID karty je 10 vteřin.

19) Zablokování následující čísel

Jedná se o příkaz, který zablokuje všechny další čísla kromě prvního. Užívá se tehdy, pokud nechtějí být další účastníci rušení (třeba během na dovolené)

Příkazová SMS: ****pinYYYY*uu*nu*F***

YYYY – tovární kód (0000)

uu jsou číslice určující pořadové číslo tlačítka, resp. Uživatele

nu – hodnota 0 (normální stav – vytáčí všechna tel. Čísla uložena pod daným tlačítkem, nebo 1 (zablokuje všechna tel. čísla kromě prvního v pořadí)

příklad: ****pin0000*01*nu*1***

Zablokuje všechna tel. čísla kromě prvního v pořadí

20) Přepínání jednotlivých jazykových verzí

Tímto SMS příkazem si zákazník může přepínat jednotlivé jazykové verze.

Příkazová SMS: ****pinYYYY*uu*lanP***

YYYY – tovární kód (0000)

uu jsou číslice určující pořadové číslo tlačítka, resp. Uživatele

P – hodnoty prozatím jsou 0,1,2 a to:

0 = čeština, 1 = angličtina, 2 = italština

příklad: ****pin0000*01*lan1***

Přepne veškerá SMS hlášení do angličtiny.

21) Přepnutí zpětného volání

Tímto příkazem se přepíná funkce ovládání relé prozvoněním tak, že po zavolání na SIM kartu GSM zvonku, dojde automaticky k sepnutí hovoru, takže návštěvník před GSM zvonkem může hovořit s tím, kdo tam zavola. Funguje to však i naopak.

Příkazová SMS: pin0000*01*mod*X

kde

pro X=1 (přepne GSM zvonek na hovor)

pro X=0 (přepne GSM zvonek na spínání relé při prozvonění)

příklad: ****pin0000*01*mod*1**

Přepne GSM zvonek na hovor

21) Konferenční hovor

Přijměte volání z GSM zvonku.



Budete-li chtít přidat dalšího účastníka, stiskněte tlačítko označené šipkou, nebo stiskněte tlačítko Přidej hovor přímo v menu telefonu.

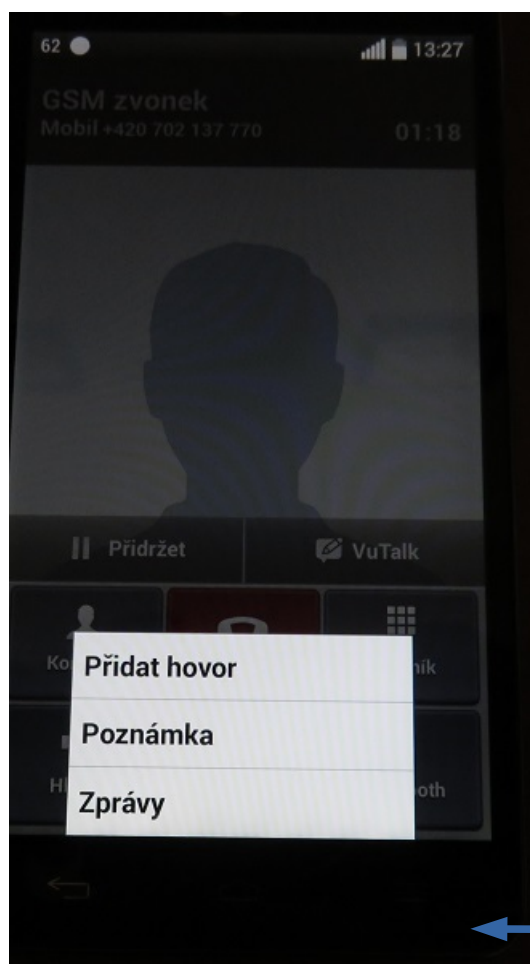

Tlačítko pro přidání dalšího hovoru

Obrazovka automaticky přeskočí na klávesnici.

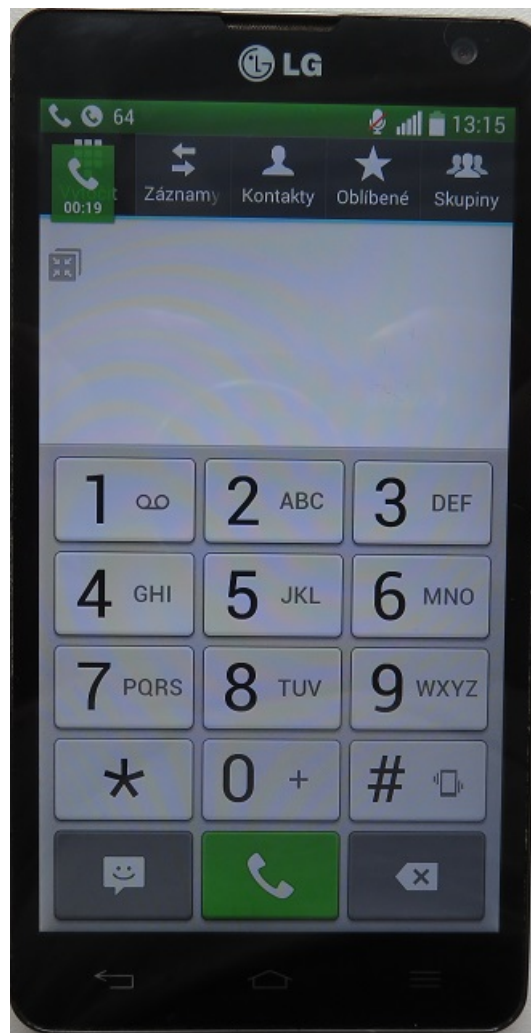

Poté můžete vytočit telefonní číslo pomocí zkrácené volby (telefonní číslo uložené pod jednou číslicí klávesnice), nebo normálně vytukat telefonní číslo.

Poté stiskněte tlačítko spojit hovory. Viz níže označené šipkou.

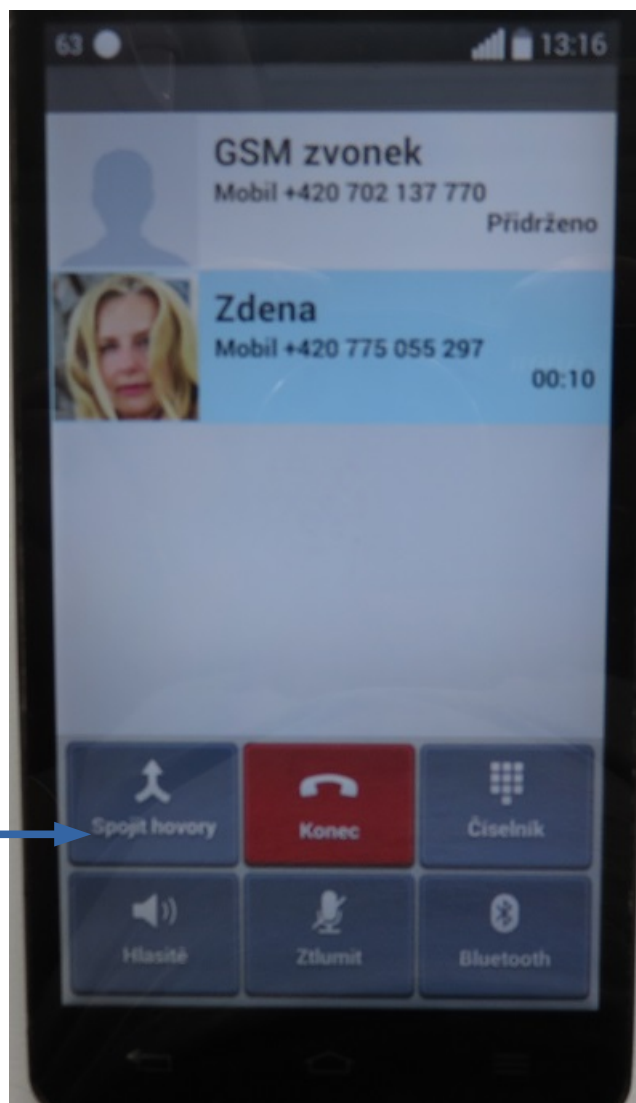

Poté bude probíhat vzájemný hovor mezi všemi třemi účastníky. Lze tedy zavolat například manželce, která je na zahradě, že přišla návštěva.

Technické parametry

GSM pásmo: 850/900/1800/1900 MHz

Počet přepínacích relé: 2 (30V/500mA) Počet dalších rozšiřitelných relé: 5 (libovolný typ, otevřený kolektor)

Počet tlačítek: 1 – 40

Počet telefonních čísel na 1 tlačítko: 4

RFID čtečka: 13,56MHz (13,56 MHz Mifare classic nebo Ultralight)

RFID čtečka: Ano

Počet nahraných karet: 99

Druh přenosu hovoru: Obousměrný

Osvětlení tlačítek: Ano

Druh montáže: Povrchová/nebo do zdi

Hmotnost: 350g

Spotřeba: 35 mA

Rozměry: 208 x 100 x 28 mm (na zeď)

Rozměry: 198 x 90 x 52 mm (do zdi)

Krytí: IP54 (určeno do venkovního prostředí, běžně se používají jako venkovní zvonky)

Řešení problémů

Problém: GSM zvonek se nepřihlásí do sítě

V případě, že GSM zvonek se nepřihlásí do GSM sítě, tzn. že LED dioda vedle SIM karty bliká v intervalu cca 1 vteřiny, stačí vytáhnout SIM kartu a držák SIM karty zatlačit více dolů, aby SIM karta měla lepší kontakt. Pak stačí zasunout SIM kartu a dojde k nalezení GSM sítě. Někdy je také nutno vyčistit samotnou SIM kartu, zda není nějaký mikroskopický povlak na kontaktech této karty, který brání v perfektní přilnavosti s kontakty SIM karty.

Problém: Hlasitost reproduktoru je tichá.

Stačí si nastavit hlasitost dle bodu 11 na straně 9

Problém: Nestačím zvednout telefon, jelikož zvonění trvá krátce.

Opět jednoduché řešení. Nastavte si délku prozvánění dle bodu 14 strana 11

Problém: Zapomněl jsem kód

Toto je skutečně závažný problém, nicméně i ten jsme vyřešili. Stačí zavolat nebo napsat email naší firmě a my Vám zapomenutý kód pomůžeme zjistit.